



**FROMMM** | AIRPAD  
SYSTEMS

## AP150

Luftpolster nach Bedarf

- Benutzerfreundlich
- Kompaktes Design
- Produktion von Rollen oder in Vorratsbehälter

# FROMMs Kompaktes System zur Produktion von Luftpolstern



## Vorteile

- Kompaktes und ergonomisches Design
- Einfache Integration in den Packplatz
- Hohe Zuverlässigkeit

## Spezifikationen

- Integrierter Lüfter oder externer Kompressor
- Modularer Aufbau
- Große Auswahl von Foliensorten (bis zu einer Breite von 800mm)

## Eigenschaften

		STD	PRO
Code	220 V	50.1092	50.1096
	110 V	50.1090	50.1094
Produktionsgeschwindigkeit (m/min   ft/min)		8,0   26.2	8,0   26.2
Gewicht (kg   lbs)		8,8   19.4	8,8 + 12.0   19,4 + 26.5
Integriertes Gebläse für Standard-Fülldruck		JA	NEIN
Externer Kompressor für erhöhten Fülldruck		NEIN	JA
Optionales Zubehör: Aufwickelvorrichtung		JA <sup>(1)</sup>	JA <sup>(2)</sup>
Optionales Zubehör: Ständer mit Maschinenhalterung		JA	JA
Optionales Zubehör: Überkopf-Vorratsbehälter		JA	JA
Optionales Zubehör: Kompakt Behälter		JA	JA

<sup>(1)</sup> zur Verwendung mit einer externen Steuerbox (Artikel-Nr.: 50.2127)

<sup>(2)</sup> zur Verwendung mit einer externen Steuerbox (Artikel-Nr.: 50.2127) und einem RJ45 Netzwerkanschluss

AP 150 STD



AP 150 PRO





## AP150 Zubehör

### Rollenproduktion

#### Kompakt Ständer

- Geeignet zur Verwendung mit STD und PRO
- Erhältlich mit optionaler Aufwickelvorrichtung
- Artikel-Nr.:  
AP150 STD: 50.100160  
AP150 PRO: 50.100161

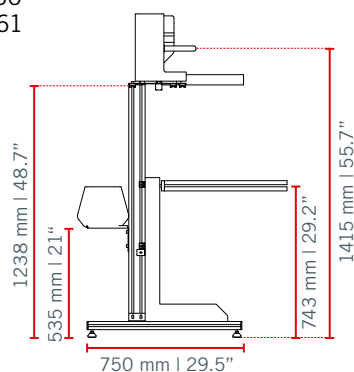

#### Elektromotorische Aufwickelvorrichtung

- Einfache Verbindung zur Maschine mittels Sensorkabel
- Der integrierte Sensor stoppt den Wickler/die Maschine automatisch, sobald ausreichend Luftpolsterfolie produziert wurde
- Artikel-Nr.:  
Wickler 110V: 50.2122  
Wickler 220V: 50.2120

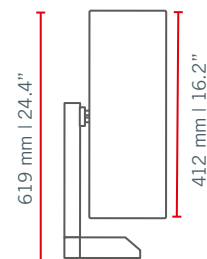

### Vorratsbehälter

#### Top Behälter mini

- Vielseitig für einzelne oder mehrere Packstationen einsetzbar
- Verschiedene Möglichkeiten der Montage
- Elektrischer Lift für einfache Bestückung mit Folienrollen
- Einstellbare Höhe
- Automatische Befüllung des Behälters
- Maßgefertigtes Design

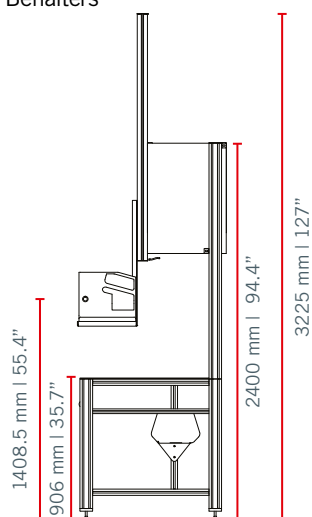

#### Kompakt Behälter



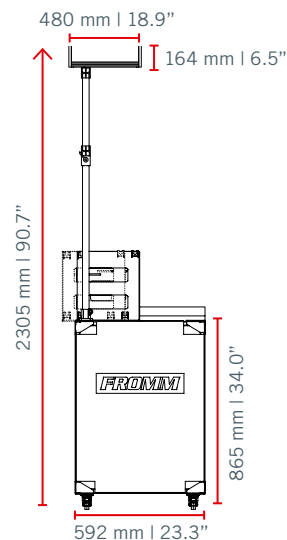



- Einfache und kompakte Lösung für eine effiziente Packplatzintegration
- Ergonomische Lösung mit leicht einstellbarem Luftpolsterhalter
- Einfach zu montieren und zu installieren
- Artikel-Nr.:  
AP150 STD: 50.100450  
AP150 PRO: 50.100451



# Die richtige Lösung für Ihre Verpackungsbedürfnisse

## Hochleistungsfolien

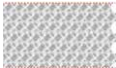
- Geeignet als Füllstoff und Produktschutzverpackung
- Geeignet für Sendungen unterschiedlicher Form und Größe
- Gewährleistet optimalen Schutz

BBL1		 Stark	 Extra Stark	 MLF
400 x 300 mm   16" x 12"		450 m   1476'	350 m   1148'	450 m   1476'
		180 m <sup>2</sup>   1937 sqft/Rolle	140 m <sup>2</sup>   1507 sqft/Rolle	180 m <sup>2</sup>   1937 sqft/Rolle
		Artikel-Nr.: 628062	Artikel-Nr.: 628060	Artikel-Nr.: 628063
600 x 300 mm   24 x 12"				300 m   984'
				180 m <sup>2</sup>   1937 sqft/Rolle
				Artikel-Nr.: 628064
800 x 300 mm   32 x 12"				225 m   738'
				180 m <sup>2</sup>   1937 sqft/Rolle
				Artikel-Nr.: 628065

## Maßgeschneiderte Integration

- Fromm unterstützt Sie bei allen Schritten Ihres Projekts, von der Bedarfsermittlung, Systemfertigung über die Installation bis hin zur vollständigen Wartung der Verpackungslinie
- FROMMs Expertise sorgt für zuverlässige Lösungen, erhöhte Produktivität und optimale Arbeitsplatzergonomie



Pünktliche  
Lieferung



Optimale  
Arbeitsbedingungen



Profitable  
Ausrüstung



Kauf- und flexible  
Überlassungs-  
optionen

**FROMM** | AIRPAD  
SYSTEMS

**Brüninghaus Verpackungssysteme  
GmbH & Co. KG**

Bochumer Str. 13  
42279 Wuppertal

Deutschland

Tel. +49 202 2684 0

Fax +49 202 641005

www.brueninghaus.net

Für Integrationsbeispiele  
diesen Code scannen



## DER 5-STUFEN PROZESS

- 1 Bedarfsermittlung**  
Audit-Fragebogen zur  
genauen Beschreibung der  
Anforderungen
- 2 Integrationsansatz**  
2D/3D Zeichnungen  
innerhalb von 2 Wochen
- 3 Systemfertigung**
- 4 Installation  
& Kommissionierung**
- 5 Instandhaltung  
& Unterstützung**